

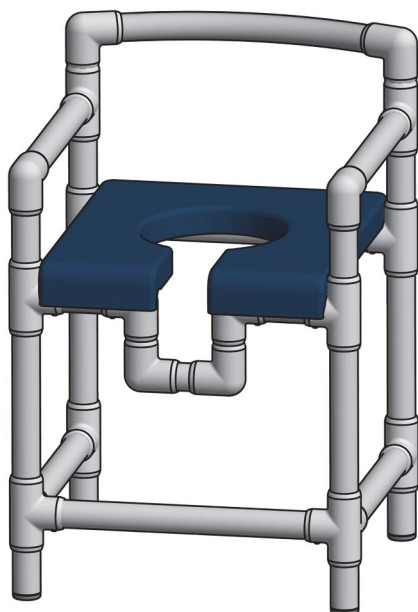

**Tabouret de douche
DH 90 PP / DH 90 PP HV**

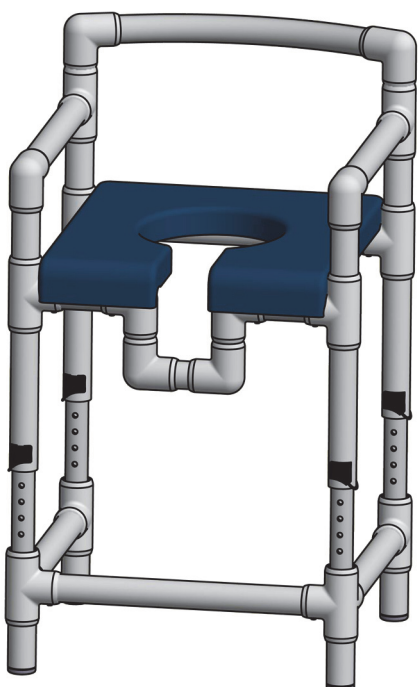

DH 90 PP



DH 90 PP HV

Contenu

1 Utilisation prévue.....	1
2 Règles générales de sécurité.....	1
3 Utilisation et fonctions	2
4 Accessoires	2
5 Données techniques.....	2
6 Marque d'identification	3
7 Nettoyage et désinfection.....	3
8 Entretien et inspection.....	3
9 Stockage, réutilisation et élimination.....	3
10 Garantie / Responsabilité.....	3

1 Utilisation prévue

Le produit est destiné à l'assistance pendant la douche.

Indication : le produit apporte une aide en cas de mobilité réduite ou en cas de perte d'équilibre. Contre-indication : incapacité à s'asseoir. Dans ce cas, une personne auxiliaire doit être présente en permanence.

Durée de vie du produit : la durée de vie du produit est de 10 ans. Pour certains composants (p. ex. pieds antidérapants, rembourrage), un remplacement plus rapide peut s'avérer nécessaire en fonction de l'usure. L'utilisation de pièces de rechange permet d'augmenter la durée de vie.

2 Règles générales de sécurité

N'utilisez le tabouret que sur des surfaces planes à l'intérieur. Veuillez utiliser uniquement le tabouret que comme siège. Ne l'utilisez pas comme un marche-pieds et ne l'inclinez pas pendant son utilisation. Les quatre pieds doivent être en contact avec le sol pendant l'utilisation.

Ne déplacez pas votre poids en inclinant le haut du corps latéralement, frontalement ou vers l'arrière, comme par exemple en attrapant des objets. Cela peut entraîner le basculement du modèle.

Après chaque utilisation, enlevez les traces de savon de la chaise afin d'éviter les accidents dus au risque de glissade.

Le modèle peut être soumis en permanence à une température comprise entre 0 °C et 60 °C. En raison des propriétés du plastique, une différence de température inférieure ou supérieure en dehors de cette plage de température peut entraîner des dommages. N'exposez pas non plus le produit à des charges thermiques ponctuelles telles que des radiateurs. Avant chaque utilisation, vérifiez que le produit ne soit pas endommagé. En cas de dommages, n'utilisez plus le produit jusqu'à sa réparation.

Tous les incidents graves liés à ce produit doivent nous être signalés (fabricant) ainsi qu'aux autorités compétentes.

3 Utilisation et fonctions

- Siège rembourré PP

Le siège en mousse polyuréthane augmente le confort d'assise et facilite en outre l'accès aux zones intimes.

Les sièges sont simplement posés sur le cadre d'assise et peuvent être retirés pour être nettoyés.

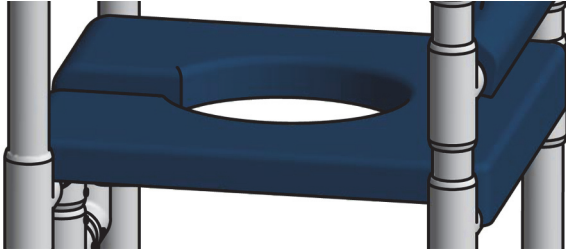

- Réglage de la hauteur HV

Il sert à régler individuellement la hauteur d'assise. Pendant le réglage de la hauteur d'assise, la surface d'assise ne doit pas être sollicitée ! Le réglage en hauteur multiple (paliers de 25 mm) permet de régler la hauteur d'assise souhaitée. Pour ce faire, tournez les quatre étriers en acier inoxydable d'environ 90° vers le haut ; l'assise peut alors se déplacer librement vers le haut et vers le bas. Déplacez l'assise jusqu'à la hauteur souhaitée et veuillez fermer les étriers vers le bas, un après l'autre. Lorsque vous continuez à déplacer les leviers, ils s'enclenchent automatiquement dans la position crantée suivante.

Vérifiez ensuite, en soulevant la partie supérieure, que les étriers sont bien enclenchés dans les trous. Si les étriers ont été fermés au-dessus du réglage en hauteur, la partie supérieure est mal fixée. Le réglage doit alors être corrigé vers le bas.

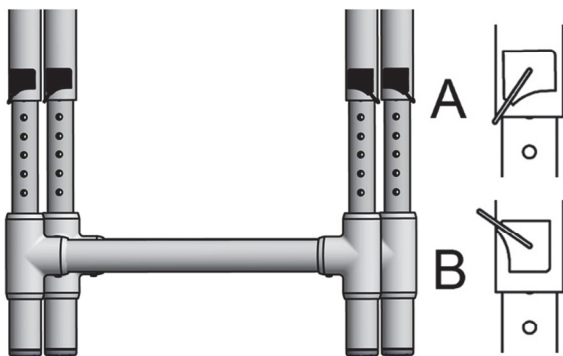

A : étrier de sécurité fermé

B : étrier de sécurité ouvert

Attention : après le réglage, tous les leviers doivent être orientés vers le bas et enclenchés. Il est **important que tous les réglages de hauteur soient fermés à la même hauteur. C'est le cas lorsque le même nombre de trous libres est visible en dessous. Dans le cas contraire, il y a un risque de rupture des réglages de hauteur en raison des différentes charges.**

4 Accessoires

Pas d'accessoires.

5 Données techniques

Toutes les dimensions sont indiquées en millimètres.

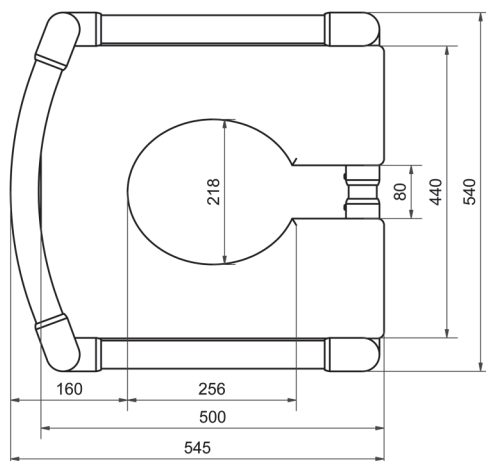
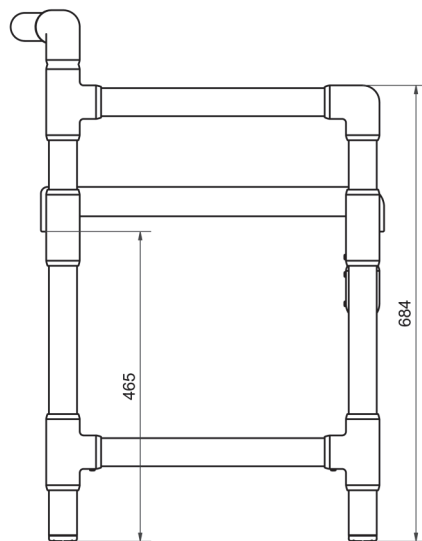
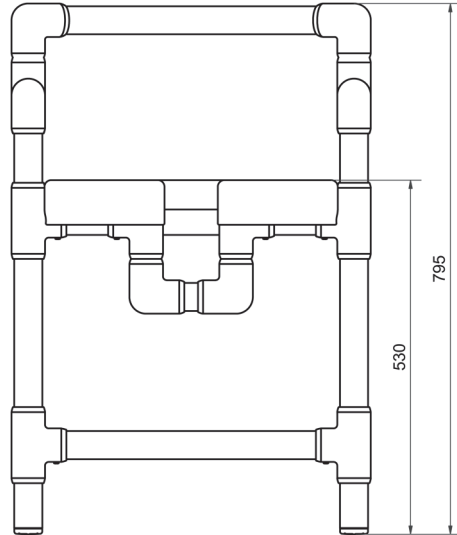

DH 90 PP

Poids : 9,3 kg
Capacité de charge maximale : 150 kg

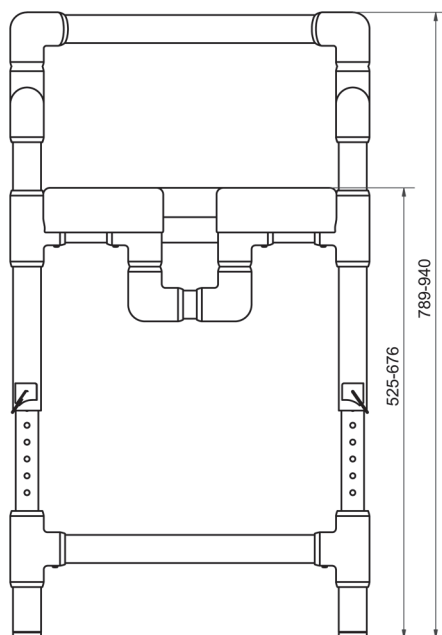







DH 90 PP HV

Poids : 10,3 kg
Capacité de charge maximale : 150 kg

6 Marque d'identification

Sur le cadre du produit se trouvent des étiquettes avec les symboles suivants :

	Dispositif médical
	Marque CE
	Numéro de commande
	Numéro de série
	maximum Poids de l'utilisateur kg
	Fabricant
	Date de fabrication AAAA-MM

à partir du
01.01.2025

UDI



Identifiant unique de
l'appareil
Code à barres
GS1 DataMatrix

(01) 04260629321092
(21) 202105673

(01) GTIN (ex.)
(02) Seriennummer (ex.)

7 Nettoyage et désinfection

Le produit peut être nettoyé facilement avec de l'eau chaude et des produits de nettoyage ménagers courants. Utilisez pour cela une éponge ou un chiffon doux. Attention : n'utilisez pas de laine d'acier ni de produits abrasifs ! Pour le traitement manuel, essayez tous les composants avec un désinfectant de surface incolore. Respectez les instructions du fabricant concernant les temps d'action et la sécurité d'utilisation.

Pour les rembourrages en mousse polyuréthane : ne pas nettoyer ou manipuler avec des objets tranchants. N'utiliser que des produits de nettoyage à base de savon (basique), température jusqu'à 80 °C. Les produits de nettoyage acides ne conviennent pas.

Attention : en cas d'utilisation de désinfectants rapides, il ne faut en principe pas frotter les coussins pendant le temps d'action et 20 minutes après. Le cas échéant, les coussins doivent être préalablement débarrassés de la saleté.

8 Entretien et inspection

Le produit ne nécessite aucun entretien si les consignes de nettoyage et de sécurité décrites sont respectées.

Une inspection complète doit être effectuée au moins une fois par an. Il s'agit de vérifier la fixation correcte et solide des raccords. De même, tous les éléments de fixation doivent être contrôlés pour vérifier l'absence de fissures. Le cas échéant, le produit doit être mis hors service jusqu'à ce que la réparation soit effectuée.

9 Stockage, réutilisation et élimination

Stockage : Stocker le produit à une température comprise entre 0 °C et 40 °C dans un environnement sec avec un taux d'humidité maximal de 75%.

Réutilisation : Le produit est adapté à une utilisation répétée. La fréquence dépend de l'usure du produit de son utilisation à la fonction. Nettoyez et désinfectez le produit conformément au chapitre 7. Ne donnez le produit à un tiers que si tous les composants remplissent leurs fonctions.

Élimination des déchets : Le produit ne contient pas de substances dangereuses. Vous pouvez mettre le produit au rebut au niveau local.

10 Garantie / Responsabilité

Nous offrons à l'utilisateur final une garantie sur le produit RCN dans les conditions suivantes :

La période de garantie est généralement de 3 ans ; pour le cadre en plastique ou en métal elle est de 5 ans. Elle commence au moment où le produit est remis à l'utilisateur. Sont considérés comme preuves d'achat et de garantie, la facture et le numéro de série indiqué sur chaque produit RCN.

La garantie couvre la réparation des dommages ou des défauts du produit survenus au cours de la période de garantie qui sont manifestement basés

sur des défauts de matériel ou de fabrication. Cela ne s'applique pas aux pièces soumises à l'usure normale. Nous nous réservons le droit de fournir un service de garantie en remplaçant ou en réparant les pièces endommagées. La garantie ne couvre pas les dommages résultant d'une manipulation et d'une utilisation inappropriées, du non-respect des instructions contenues dans le présent document, de l'utilisation de produits de nettoyage inadaptés ou abrasifs ou en cas de dommages intentionnels. En cas de demande de garantie, veuillez contacter votre revendeur/détaillant ou directement RCN. Si le produit nous est envoyé pour réparation, l'envoi se fera aux frais et aux risques de l'expéditeur.

Les services de garantie justifiés seront effectués sans frais. Ils ne prolongent ni ne renouvellent la période de garantie du produit.

Toute autre prétention, en particulier les demandes d'indemnisation pour des dommages non causés au produit, est exclue. Cette garantie s'ajoute et n'affecte en rien les droits statutaires ou autres des utilisateurs finaux.

Nous considérons que notre tâche principale est de développer et de fabriquer des produits qui répondent parfaitement aux besoins de notre clientèle. N'hésitez pas à nous faire savoir si vous pensez que nous devrions changer ou améliorer quelque chose et si vous êtes satisfait, faites-le nous savoir, car c'est ce qui nous fait le plus plaisir, bien sûr. Vous trouverez notre adresse électronique, notre numéro de téléphone et de télécopie ainsi que notre adresse postale sur la première page.

Votre Equipe RCN

Mise à jour : 19.09.2022